

Ledcourt lampa LED BM 190



Cena brutto	2 930,00 zł
Cena netto	2 382,11 zł
Status	Na zamówienie
Czas wysyłki	3 dni
Numer katalogowy	23437
Producent	Ledcourt

Opis produktu

Ledcourt lampa modułowa LED SQ

Lampa LED BM jest lampą belkową wykorzystywaną przez nas w systemach oświetlenia kortów w halach łukowych oraz kortów zewnętrznych. Poprzez dostępne różne wersje mocy mogą być wykorzystywane zarówno na kortach amatorskich jak i profesjonalnych.

SAMSUNG

LED COURT

145 lm/W      

Podstawowe parametry

Wersja	Moc całkowita	Strumień świetlny	Wymiary lampy (długość x szer. x wys.) [mm]	Waga netto [kg]
BM 120	125 W	18 125 lm	1726 x 126 x 103	2,7
BM 190	198 W	28 710 lm	2200 x 126 x 103	3,5

Specyfikacja

Napięcie wejściowe	AC 220 ÷ 240 V
Klasa izolacji	I
Temperatura pracy	-20°C ÷ 35°C
Współczynnik barwy (CRI)	Ra > 80
Czas pracy (trwałość)	> 50 000 godzin
Temperatura barwowa	5000K 4000K inna na zamówienie
Materiał struktury	konstrukcja aluminiowa
Materiał wykończenia	możliwa wersja z lakierowanym lub anodowanym korpusem

Producent diod

Samsung

Rysunki techniczne

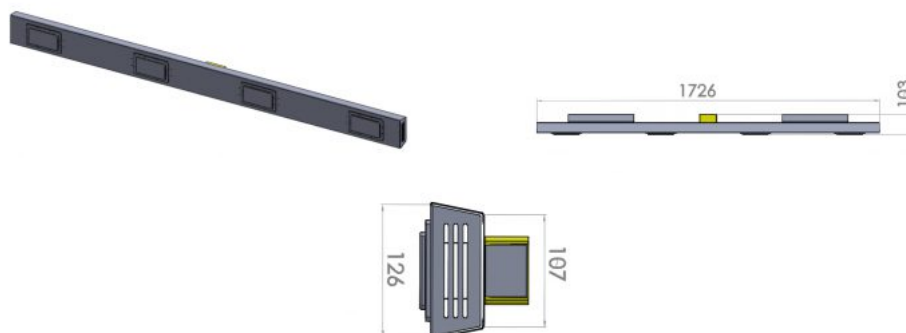

Mocowanie standardowe

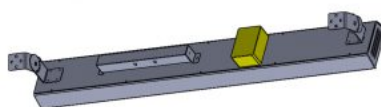

Mocowanie niestandardowe

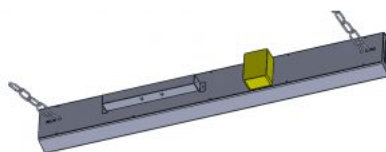

Krzywa rozsyłu światła

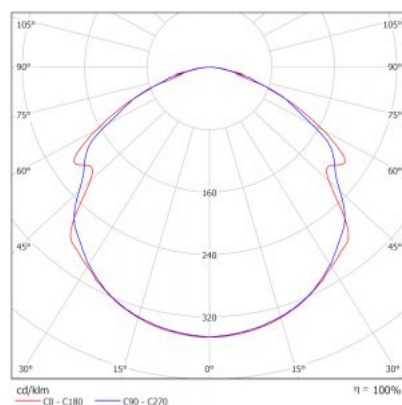

Dostępne kolory

Oferujemy możliwość polakierowania obudowy lamp na dowolny kolor z naszej palety barw. Lampy standardowo są w kolorze aluminiowym.

Dostępne kolory to Złamana Biel, Matowa Czerrń, Zieleń Wimdledon, Aluminiowy.



Tabela wyboru lamp Ledcourt

Produkt	Nazwa	Moc całkowita	Strumień świetlny	Rodzaj kortów
	SO 120	125 W	18 125 lm	Zewnętrzne i wewnętrzne
	BM 120	125 W	18 125 lm	Zewnętrzne i wewnętrzne
	BM 190	198 W	28 710 lm	Zewnętrzne i wewnętrzne
	RC 240	240 W	35 520 lm	Zewnętrzne
	TB 36	36 W	5 400 lm	Zewnętrzne

Produkt posiada dodatkowe opcje:

Kolor: Aluminiowy , Matowa Czerń (+ 123,00 zł) , Zieleń Wimbledon (+ 123,00 zł) , Złamana Biel (+ 123,00 zł)

SPECYFIKACJA

Napięcie wejściowe	AC 220 ÷ 240 V
Klasa izolacji	I
Temperatura pracy	-20°C ÷ 35°C
Współczynnik barwy (CRI)	Ra > 80
Czas pracy(trwałość)	> 50 000 godzin
Temperatura barwowa	5000K 4000K inna na zamówienie
Materiał struktury	konstrukcja aluminiowa
Materiał wykończenia	możliwa wersja z lakierowanym lub anodowanym korpusem
Producent diod	Samsung

RYSUNKI TECHNICZNE



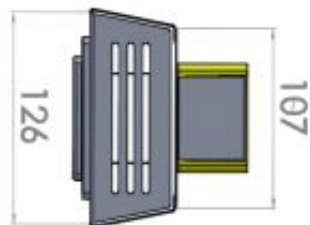
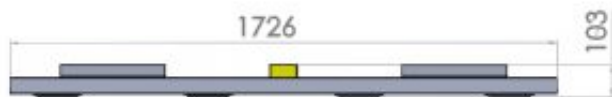

MOCOWANIE

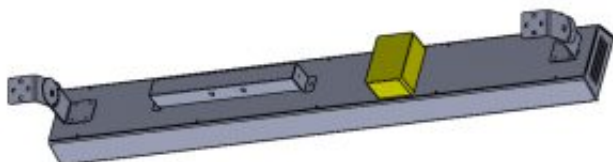
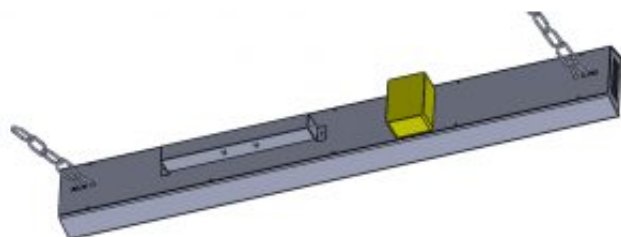

KRZYWA ROZSYŁU ŚWIATŁA

